

KÝ HIỆU	SỐ LƯỢNG	KÍCH THƯỚC HxW (mm)	VỊ TRÍ	VẬT LIỆU
DC1	100 BỘ	2200x1000		<ul style="list-style-type: none"> <li>- Cửa thép chống cháy 1 cánh loại 90 phút do Cục PCCC cấp.</li> <li>- Vật liệu khung cửa: Thép tấm CT38, dày 1.2 mm, sơn tĩnh điện màu ghi sáng (RAL7032).</li> <li>- Vật liệu cánh cửa: <ul style="list-style-type: none"> <li>+ Hai mặt ngoài bằng thép tấm CT38, dày 0.8 mm, cánh dày 50mm, sơn tĩnh điện màu ghi sáng (RAL7032);</li> <li>+ Lớp giữa bằng Magie Oxide ERON, bông khoáng, vật thủy tinh và keo chống cháy lan.</li> </ul> </li> </ul>

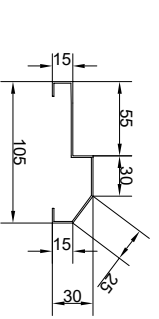
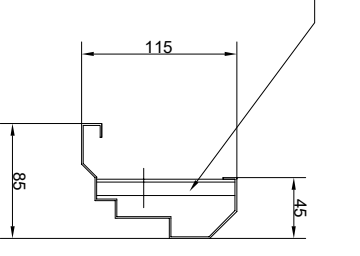
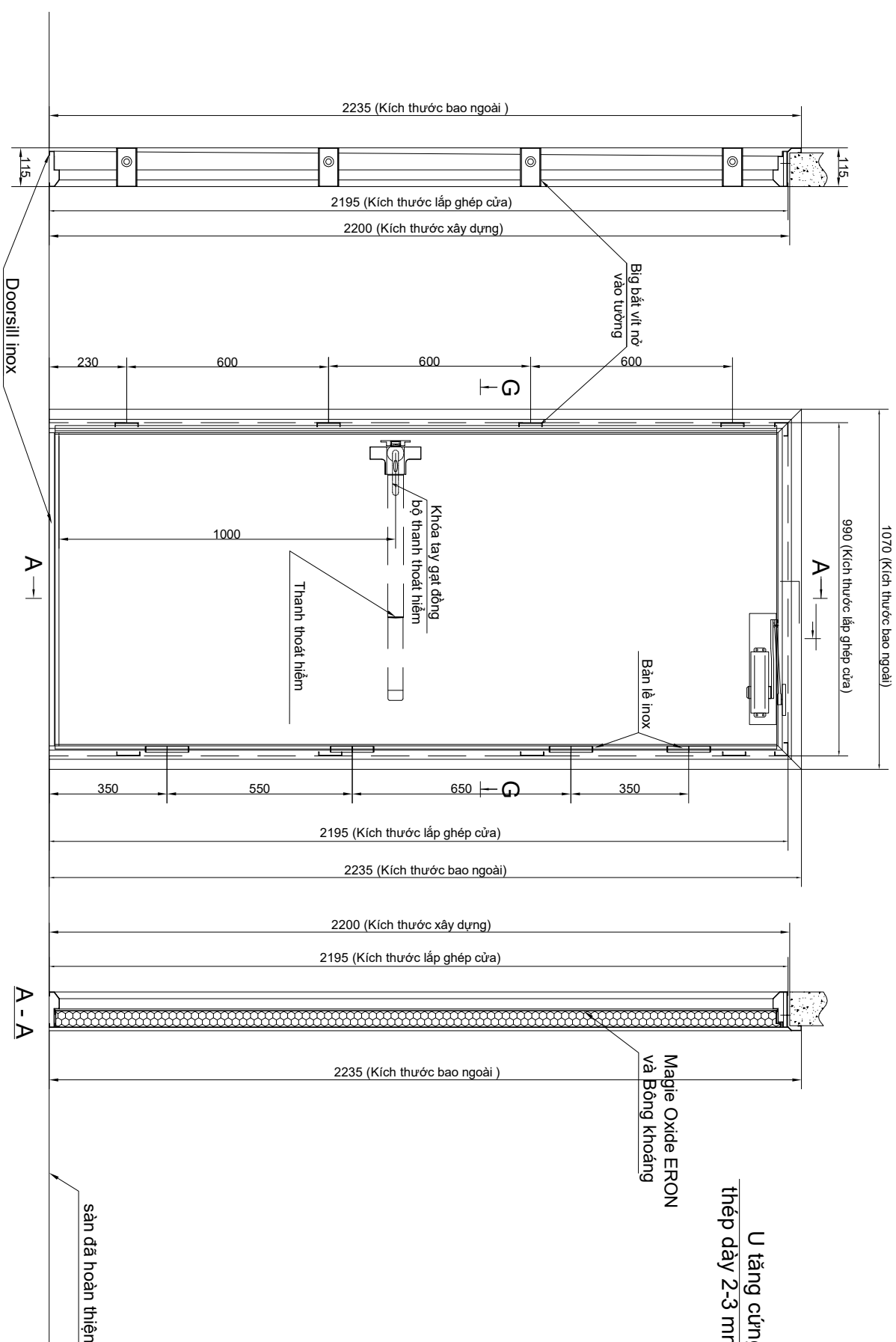

**MẶT CẮT KHUNG CỬA**

**DOORSILL INOX**

**THỐNG KÊ PHỤ KIỆN/BỘ CỬA**

TÊN GỒI	SỐ LƯỢNG
BÀN LỀ INOX	4 BỘ
KHÓA LIÊN KẾT	1 BỘ
THANH DÂY THOÁT HIỂM ĐƠN INOX	1 BỘ
TAY CƠ THỦY LỰC	1 BỘ
DOORSILL	1 BỘ

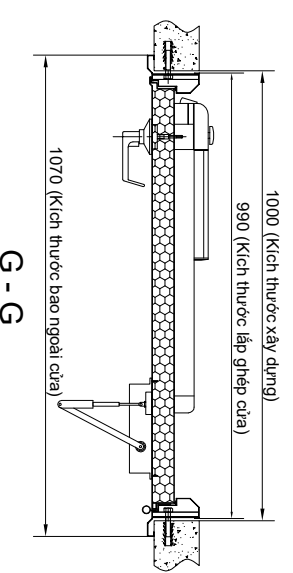
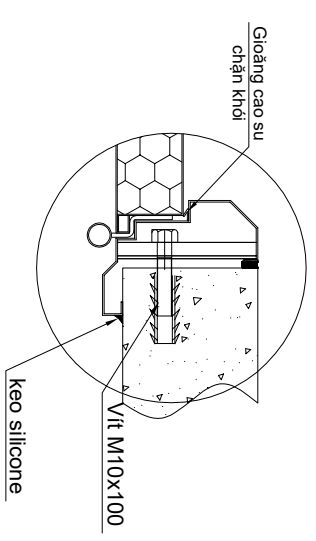

CÔNG TRÌNH	
DIAGRAM	
HỌ SỐ THIẾT KẾ CỬA	
BÊN MUA:	
Địa chỉ	
Người phê duyệt:	
Người kiểm tra:	
BÊN VI TVTK:	
Người lập vẽ	
Người phê duyệt:	
Chấm đặc phê duyệt:	
Người lập & Phụ trách kỹ thuật:	
ĐOÀN CÔNG LUẬN	
VỤ BÀ TIỀN	
CHI TIẾT CỬA	
TÊN BẢN VẼ	
BẢN VẼ CHI TIẾT CỬA	
NGÀY HOÀN THÀNH	
SỐ HIỆU BẢN VẼ	
2021	



KÝ HIỆU	SỐ LƯỢNG	KÍCH THƯỚC HxW (mm)	VỊ TRÍ	VẬT LIỆU
DC1	100 BỘ	2200x1500		<ul style="list-style-type: none"> <li>- Cửa thép chống cháy 2 cánh loại 90 phút do Cục PCCC cấp.</li> <li>- Vật liệu khung cửa: Thép tấm CT38, dày 1.2 mm, sơn tĩnh điện màu ghi sáng (RAL7032).</li> <li>- Vật liệu cánh cửa: <ul style="list-style-type: none"> <li>+ Hai mặt ngoài bằng thép tấm CT38, dày 0.8 mm, cánh dày 50mm, sơn tĩnh điện màu ghi sáng (RAL7032);</li> <li>+ Lớp giữa bằng Magie Oxide ERON, bóng khoáng, vải thủy tinh và keo chống cháy lan.</li> </ul> </li> </ul>

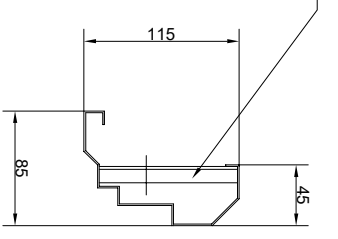
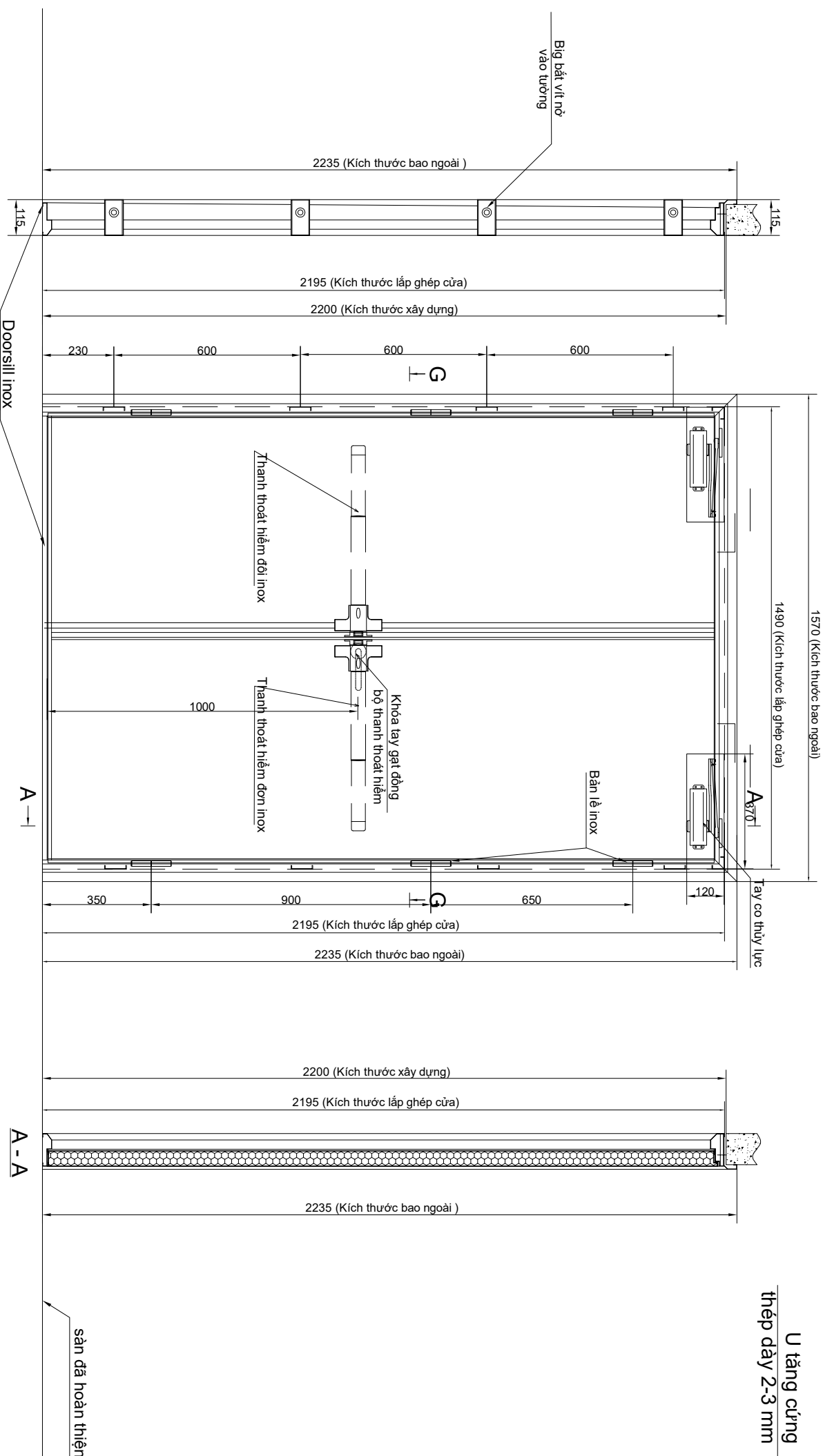

MẶT CẮT KHUNG CỬA

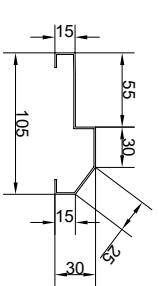

DOORSILL INOX

THỐNG KÊ PHỤ KIỆN/BỘ CỬA

TÊN GỌI	SỐ LƯỢNG
BÀN LỀ INOX	6 BỘ
THANH DÂY THOÁT HIỂM ĐƠN INOX	1 BỘ
THANH DÂY THOÁT HIỂM ĐÔI INOX	1 BỘ
KHÓA LIÊN KẾT	1 BỘ
TAY CO THỦY LỰC	2 BỘ
DOORSILL	1 BỘ

CÔNG TRÌNH	
DIAGRAM	
HỒ SƠ THIẾT KẾ CỬA	
BÊN MUA:	
Địa chỉ:	
Người phê duyệt:	
Người kiểm tra:	
ĐƠN VỊ TƯ VẤN:	
ĐƠN VỊ SẢN XUẤT & LẮP ĐẶT CÔNG TY TNHH ĐIỆN - ĐIỆN TỬ 3C 	
Người phê duyệt: Người kiểm tra: Người lập & Phụ trách kỹ thuật:	
ĐOÀN CÔNG LUẬN VŨ BÀ TIẾN	
CHỈ TIẾT CỬA TÊN BẢN VẼ	
BẢN VẼ CHI TIẾT CỬA	
NGÀY HOÀN THÀNH	SỐ HIỆU BẢN VẼ
2021	